



Монтажные рейки и профили

Монтажные аксессуары

Шкафы и
аксессуары



elcha_039

Решение для

- > любого электротехнического устройства



Соответствие стандартам

- > EN 60715

Функции

Несущие элементы SOCOMEC производящиеся из стали, нержавеющей стали 304 L или алюминия (профили и аксессуары), позволяют крепить любое электротехническое оборудование.

Конфигурации

Ассортимент:

1. Профиль С 20 x 14 - 30 x 15 - 35 x 35
2. Ромбовидная гайка 33 x 11 - 34 x 20
3. Уголок 45 x 60 x 25
- 2 овальных отверстия: 35 x 9 или 25 x 9
4. Прямоугольная гайка 28 x 35
5. Профиль С 30 x 15
6. Квадратная гайка 25 x 25
7. Уголок 25 x 25 x 19
8. Квадратная гайка 15,5 x 15,5
9. Элемент крепления Fixomega
10. Уголок 36 x 36 x 23
11. Опора клеммного блока
12. Элемент крепления Fixosar
13. Асимметричный профиль
14. Скоба 30 x 15
15. Рейка для кабеля
16. Скоба 20 x 14
17. Скоба 35 x 35

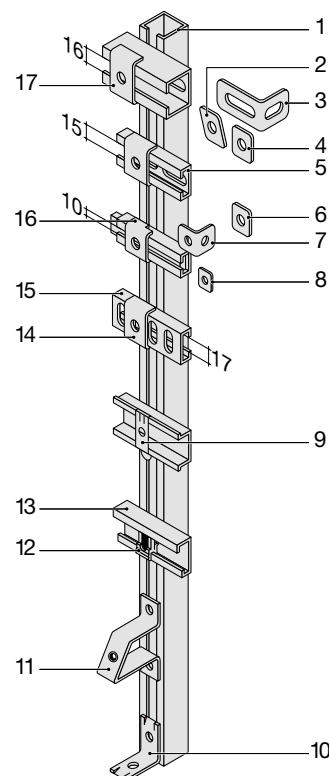

elcha_003_c_1_x_cat

Архангельск (8182)63-90-72
Астана (7172)727-132
Астрахань (8512)99-46-04
Барнаул (3852)73-04-60
Белгород (4722)40-23-64
Брянск (4832)59-03-52
Владивосток (423)249-28-31
Волгоград (844)278-03-48
Вологда (8172)26-41-59
Воронеж (473)204-51-73
Екатеринбург (343)384-55-89
Иваново (4932)77-34-06

Ижевск (3412)26-03-58
Иркутск (395)279-98-46
Казань (843)206-01-48
Калининград (4012)72-03-81
Калуга (4842)92-23-67
Кемерово (3842)65-04-62
Киров (8332)68-02-04
Краснодар (861)203-40-90
Красноярск (391)204-63-61
Курск (4712)77-13-04
Липецк (4742)52-20-81

Киргизия (996)312-96-26-47

Магнитогорск (3519)55-03-13
Москва (495)268-04-70
Мурманск (8152)59-64-93
Набережные Челны (8552)20-53-41
Нижний Новгород (831)429-08-12
Новокузнецк (3843)20-46-81
Новосибирск (383)227-86-73
Омск (3812)21-46-40
Орел (4862)44-53-42
Оренбург (3532)37-68-04
Пенза (8412)22-31-16

Россия (495)268-04-70

Пермь (342)205-81-47
Ростов-на-Дону (863)308-18-15
Рязань (4912)46-61-64
Самара (846)206-03-16
Санкт-Петербург (812)309-46-40
Саратов (845)249-38-78
Севастополь (8692)22-31-93
Симферополь (3652)67-13-56
Смоленск (4812)29-41-54
Сочи (862)225-72-31
Ставрополь (8652)20-65-13

Казахстан (772)734-952-31

Сургут (3462)77-98-35
Тверь (4822)63-31-35
Томск (3822)98-41-53
Тула (4872)74-02-29
Тюмень (3452)66-21-18
Ульяновск (8422)24-23-59
Уфа (347)229-48-12
Хабаровск (4212)92-98-04
Челябинск (351)202-03-61
Череповец (8202)49-02-64
Ярославль (4852)69-52-93

Адрес сайта: <https://socomec.nt-rt.ru/> || эл. почта: sch@nt-rt.ru

Профиль С

Ш x В x Г (мм)	Перфорация (мм)	Центры перфорации (мм)	Материал	Длина профиля (м)	Следует заказывать кратно	Код заказа
20 x 14 x 1,5	8,2 x 40	50	Оцинкованная сталь ⁽¹⁾	3	30 м	5000 0120
30 x 15 x 1,5	8,2 x 40	50	Оцинкованная сталь ⁽¹⁾	3	30 м	5000 0121
35 x 35 x 2	8,2 x 40	50	Оцинкованная сталь ⁽¹⁾	2	12 м	5000 0132
35 x 35 x 2	8,2 x 40	50	Оцинкованная сталь ⁽¹⁾	3	18 м	5000 0122
30 x 15 x 1,5	6,3 x 18	50	Нержавеющая сталь	2	10 м	5000 1021
20 x 15 x 2	без		Алюминий	2	10 м	SA12 4202
20 x 15 x 2	без		Алюминий	3	15 м	SA13 4202
20 x 15 x 2	без		Алюминий	6	30 м	SA10 4202
29 x 19 x 2,5	без		Алюминий	2	10 м	SA12 4201
29 x 19 x 2,5	без		Алюминий	3	15 м	SA13 4201
29 x 19 x 2,5	без		Алюминий	6	30 м	SA10 4201

(1) С цинковым покрытием.



elcha_042

Аксессуары

Болты

Тип	Вставка М	Размер В x Ш (мм)	Для профилей	Следует заказывать кратно	Код заказа
Квадратная гайка	M3	15,5 x 15,5	20 x 14	100	5000 0023
Квадратная гайка	M4	15,5 x 15,5	20 x 14	100	5000 0024
Квадратная гайка	M5	15,5 x 15,5	20 x 14	100	5000 0025
Квадратная гайка	M6	15,5 x 15,5	20 x 14	100	5000 0026
Квадратная гайка	M8	15,5 x 15,5	20 x 14	100	5000 0028
Квадратная гайка	M8	25 x 25	30 x 15	100	5000 0029
Прямоугольная гайка	M8	35 x 28	35 x 35	100	5000 0037
Прямоугольная гайка	M10	35 x 28	35 x 35	100	5000 0039
Ромбовидальная гайка	M3	33 x 11	30 x 15	100	5000 0033
Ромбовидальная гайка	M4	33 x 11	30 x 15	100	5000 0034
Ромбовидальная гайка	M5	33 x 11	30 x 15	100	5000 0035
Ромбовидальная гайка	M6	34 x 20	35 x 35	100	5000 0036
Ромбовидальная гайка	M8	34 x 20	35 x 35	100	5000 0038
Скоба	Ø 8,2		20 x 14	100	5000 0010
Скоба	Ø 8,2		30 x 15	100	5000 0011
Скоба	Ø 8,2		35 x 35	100	5000 0012

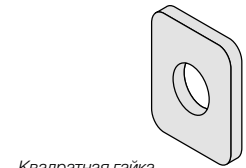

Квадратная гайка

elcha_016_a_1_x_cat

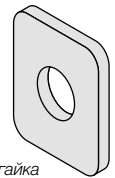

Прямоугольная гайка

elcha_017_a_1_x_cat

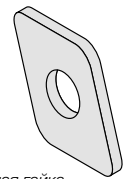

Ромбовидальная гайка

elcha_018_a_1_x_cat

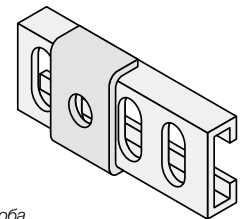

Скоба

elcha_020_a_1_x_cat

Пеноматериал

Тип	ширина x толщина (мм)	Следует заказывать кратно	Код заказа
Рулон пеноматериала 60 метров ⁽¹⁾	20 x 12	1	5000 0057
Рулон пеноматериала 60 метров ⁽¹⁾	25 x 12	1	5000 0058

(1) Позволяет удерживать гайки для симметричных профилей.



elcha_029_a_1_x_cat

Монтажные рейки и профили

Монтажные аксессуары

■ Симметричная DIN-рейка

Ш x В x Г (мм)	Перфорация (мм)	Центры перфорации (мм)	Материал	Длина профиля (м)	Следует заказывать кратно	Код заказа
35 x 7,5 x 1	без		Оцинкованная сталь ⁽¹⁾	2	30 м	5000 0302
35 x 7,5 x 1	6,3 x 18	25	Оцинкованная сталь ⁽¹⁾	2	30 м	5000 0042
35 x 7,5 x 1	без		Нержавеющая сталь	2	10 м	5000 1302

(1) С цинковым покрытием.



elcha_040

■ Симметричная DIN-рейка

Ш x В x Г (мм)	Перфорация (мм)	Центры перфорации (мм)	Материал	Длина профиля (м)	Следует заказывать кратно	Код заказа
35 x 15 x 1,5	без		Оцинкованная сталь ⁽¹⁾	2	30 м	5000 0301
35 x 15 x 1,5	без		Оцинкованная сталь ⁽¹⁾	3	30 м	5000 0331
35 x 15 x 2,3	без		Оцинкованная сталь ⁽¹⁾	2	20 м	5000 0017
35 x 15 x 2,3	без		Оцинкованная сталь ⁽¹⁾	3	30 м	5000 0027
35 x 15 x 1,5	6,3 x 18	25	Оцинкованная сталь ⁽¹⁾	2	30 м	5000 0043
35 x 15 x 1,5	6,3 x 18	25	Оцинкованная сталь ⁽¹⁾	3	30 м	5000 0343
35 x 15 x 2,5	без		Алюминий	2	12 м	SA12 4217
35 x 15 x 2,5	без		Алюминий	3	18 м	SA13 4217
35 x 15 x 2,5	без		Алюминий	6	36 м	SA10 4217

(1) С цинковым покрытием.



elcha_043

■ Асимметричная DIN-рейка

Ш x В x Г (мм)	Перфорация (мм)	Центры перфорации (мм)	Материал	Длина профиля (м)	Следует заказывать кратно	Код заказа
32 x 15 x 1,5	без		Оцинкованная сталь ⁽¹⁾	2	30 м	5000 0307
32 x 15 x 1,5	без		Оцинкованная сталь ⁽¹⁾	3	30 м	5000 0308
32 x 15 x 1,5	6,3 x 18	25	Оцинкованная сталь ⁽¹⁾	2	30 м	5000 0044
32 x 15,5 x 1,5	без		Алюминий	2	8 м	SA12 4210
32 x 15,5 x 1,5	без		Алюминий	3	12 м	SA13 4210
32 x 15,5 x 1,5	без		Алюминий	6	24 м	SA10 4210

(1) С цинковым покрытием.



elcha_041

Аксессуары

Крепежные элементы Fixomega / Fixosap

Тип	Вставка М	Следует заказывать кратно	Код заказа
Fixomega ⁽¹⁾	M4	100	5000 0041
Fixomega ⁽¹⁾	M5	100	5000 0051
Fixosap ⁽²⁾	M3/M5	100	5800 0003
Белый Fixosap ⁽²⁾	M4 / M6	100	5800 0005
Черный Fixosap ⁽²⁾	M3/M5	100	5800 0004
Серый Fixosap ⁽²⁾	M4 / M6	100	5800 0006

(1) Гайка clip-on для симметричных профилей.

(2) Гайка clip-on для асимметричных профилей.

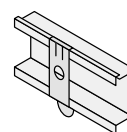

Fixomega

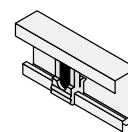

Fixosap

elcha_019_b_1_x_cat

Опора для наклонного монтажа

Тип	Количество отверстий	Ø отверстия (мм)	Вставка М	Следует заказывать кратно	Код заказа
Опора для наклонного монтажа	2	7	M5	10	5000 0100

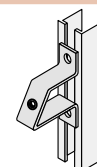

elcha_022_a_1_x_cat

Рейка для кабеля

Ш x В x Г (мм)	Перфорация (мм)	Центры перфорации (мм)	Материал	Длина профиля (м)	Следует заказывать кратно	Код заказа
30 x 15 x 1	8,2 x 14,5	16,7	Оцинкованная сталь	3	15 м	5000 4325
50 x 12 x 1	8,2 x 14,5	16,7	Оцинкованная сталь	2	20 м	5000 4326



elcha_033

Архангельск (8182)63-90-72
 Астана (7172)727-132
 Астрахань (8512)99-46-04
 Барнаул (3852)73-04-60
 Белгород (4722)40-23-64
 Брянск (4832)59-03-52
 Владивосток (423)249-28-31
 Волгоград (844)278-03-48
 Вологда (8172)26-41-59
 Воронеж (473)204-51-73
 Екатеринбург (343)384-55-89
 Иваново (4932)77-34-06

Ижевск (3412)26-03-58
 Иркутск (395)279-98-46
 Казань (843)206-01-48
 Калининград (4012)72-03-81
 Калуга (4842)92-23-67
 Кемерово (3842)65-04-62
 Киров (8332)68-02-04
 Краснодар (861)203-40-90
 Красноярск (391)204-63-61
 Курск (4712)77-13-04
 Липецк (4742)52-20-81

Магнитогорск (3519)55-03-13
 Москва (495)268-04-70
 Мурманск (8152)59-64-93
 Набережные Челны (8552)20-53-41
 Нижний Новгород (831)429-08-12
 Новокузнецк (3843)20-46-81
 Новосибирск (383)227-86-73
 Омск (3812)21-46-40
 Орел (4862)44-53-42
 Оренбург (3532)37-68-04
 Пенза (8412)22-31-16

Пермь (342)205-81-47
 Ростов-на-Дону (863)308-18-15
 Рязань (4912)46-61-64
 Самара (846)206-03-16
 Санкт-Петербург (812)309-46-40
 Саратов (845)249-38-78
 Севастополь (8692)22-31-93
 Симферополь (3652)67-13-56
 Смоленск (4812)29-41-54
 Сочи (862)225-72-31
 Ставрополь (8652)20-65-13

Сургут (3462)77-98-35
 Тверь (4822)63-31-35
 Томск (3822)98-41-53
 Тула (4872)74-02-29
 Тюмень (3452)66-21-18
 Ульяновск (8422)24-23-59
 Уфа (347)229-48-12
 Хабаровск (4212)92-98-04
 Челябинск (351)202-03-61
 Череповец (8202)49-02-64
 Ярославль (4852)69-52-93

Киргизия (996)312-96-26-47

Россия (495)268-04-70

Казахстан (772)734-952-31

Адрес сайта: <https://socomec.nt-rt.ru/> || эл. почта: sch@nt-rt.ru

L-профиль

Ш x В x Г (мм)	Ø перфорации (мм)	Центры перфорации (мм)	Материал	Длина профиля (м)	Следует заказывать кратно	Код заказа
30 x 30 x 2,5	8,2	25	Оцинкованная сталь ⁽¹⁾	2	10 м	5254 6401
30 x 50 x 2,5	8,2	25	Оцинкованная сталь ⁽¹⁾	2	10 м	5254 6501
30 x 30 x 2,5	8,5 x 45	55	Оцинкованная сталь ⁽¹⁾	2	10 м	5000 0003
40 x 40 x 2,5	8,5 x 45	55	Оцинкованная сталь ⁽¹⁾	2	10 м	5000 0004

(1) С цинковым покрытием.

U-профиль

Ш x В x Г (мм)	Ø перфорации (мм)	Центры перфорации (мм)	Материал	Длина профиля (м)	Следует заказывать кратно	Код заказа
50 x 30 x 2,5	8,2	25	Оцинкованная сталь ⁽¹⁾	2	10 м	5254 6701
30 x 20 x 3	9	25	Алюминий	3	3 м	5254 6901

(1) С цинковым покрытием.

Z-профиль

Ш x В x Г (мм)	Ø перфорации (мм)	Центры перфорации (мм)	Материал	Длина профиля (м)	Следует заказывать кратно	Код заказа
30 x 30 x 2,5	8,2	25	Оцинкованная сталь ⁽¹⁾	2	10 м	5254 6601

(1) С цинковым покрытием.

Высокий U-профиль

Ш x В x Г (мм)	Ø перфорации (мм)	Центры перфорации (мм)	Материал	Длина профиля (м)	Следует заказывать кратно	Код заказа
30 x 50 x 2,5	8,2 x 45	55	Оцинкованная сталь ⁽¹⁾	2	8 м	5000 0005

(1) С цинковым покрытием.

Аксессуары

Уголок

Применение

Для стальных профилей.

Характеристики

Бихроматическая оцинкованная сталь.

В x Ш x Г (мм)	Количество отверстий	Ø отверстия (мм)	Вставка М	Следует заказывать кратно	Код заказа
25 x 25 x 19	2	7		25	5000 0045
25 x 25 x 19	1	6	M6	25	5000 0046
36 x 36 x 23	2	8		25	5000 0047
45 x 60 x 25	2	9x25 / 9x35		25	5254 6101
44 x 75 x 32	5	5 / 6		1 (набор из 6)	5119 5045

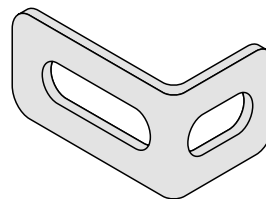

elcha_02_1_a_1_x_cat

Болты

Применение

Для стальных профилей.

Характеристики

Бихроматическая оцинкованная сталь
Шайба.

Резьба	L (мм)	Класс	Следует заказывать кратно	Код заказа
M6	10	8,8	100	5000 0066
M8	12	8,8	100	5000 0068
M8	16	8,8	100	5000 0069

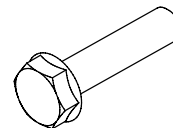

elcha_038_a_1_x_cat

Шайба

Применение

Для стальных профилей.

Характеристики

Бихроматическая оцинкованная сталь.

Ø x e (мм)	Ø отверстия (мм)	Следует заказывать кратно	Код заказа
16 x 1,5	6,5	100	5000 0015
19 x 1,5	6,5	100	5000 0018
22 x 1,5	8,5	100	5000 0016

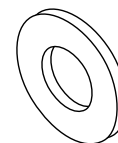

amc_035_a_1_x_cat

Окантовка из ПВХ

Применение

Окантовка из ПВХ для листового металла.

Характеристики

Цвет: Светло-серый.

Толщина стали (мм)	Следует заказывать кратно	Код заказа
2	25 м	7739 0025

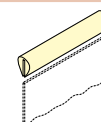

amc_036_a_1_x_cat